

QTi DALI 2X14/24 DIM

QUICKTRONIC INTELLIGENT DALI DIM T5 | Stateczniki elektroniczne z funkcją ściemniania do świetlówek T5 (16 mm) sterowane sygnałem DALI



Cechy produktu

- Funkcja oświetlenia korytarza do bezpośredniego podłączenia SE ze zwykłym czujnikiem ruchu
- Funkcja oświetlenia korytarza z możliwością wstępnego zaprogramowania oświetlenia
- Funkcja TouchDIM do dowolnego ustawiania parametrów światła i włączania na czas
- Nadaje się do SMART GRID do informacji zwrotnej o zużytej energii i godzinach pracy źródeł światła
- Very low standby power consumption: < 0.5 W
- Trwałość: > 100 000 h (dla T = 65 °C przy T_c)
- Bardzo duża liczba cykli przełączeniowych: aż do 300 000
- Zakres ściemniania: 1...100 % (3...100 % dla świetlówki kompaktowej)
- Funkcja POWER2LAMP do optymalnego dopasowania mocy SE do lampy podczas eksploatacji lampy
- Częstotliwość: 0 Hz, 50...60 Hz, AC

Korzyści ze stosowania produktu

- Dostępna gwarancja systemowa
- Łatwa integracja w oprawie dzięki takim samym wymiarom jak DALI GI ECG
- Funkcja Touch DIM do łatwego i niedrogiego regulowania kilkoma statecznikami elektronicznymi SE
- Ten sam strumień świetlny z prądem stałym i przemiennym
- Regulowanie strumienia świetlnego lamp amalgamatowych bez migotania lub ograniczenia trwałości
- Automatyczny restart po wymianie lampy

Touch DIM i działanie czujnika Touch DIM

- Regulacja ręczna bez sterownika i z łącznikami standardowymi
- Zintegrowana funkcja pamięci (podwójne kliknięcie) i „miękkiego startu”

Karta katalogowa produktu

Obszar zastosowań

- Przeznaczone do stosowania w systemach oświetlenia awaryjnego zgodnie z PN-EN 50172/DIN VDE 0108-100
- Instalacja w systemach oświetlenia awaryjnego zgodnie z IEC 61347-2-3, załącznik J
- Przemysł
- Biura wielkopowierzchniowe, korytarze i magazyny
- Budynki publiczne
- Hale sportowe i fabryki
- Linie świetlne
- Oświetlenie sklepowe
- Przeznaczony do opraw o klasie ochronności I

Karta katalogowa produktu

Dane techniczne

Dane elektryczne

Napięcie wejściowe, prąd zmienny	198...264 V
Napięcie nominalne	220...240 V
Częstotliwość sieciowa	50...60 Hz
Napięcie wejściowe, prąd stały	154...276 V
Maksymalna moc wyjściowa	2 x 24 W
Efficiency in full-load	90 % ¹⁾
Częstotliwość pracy	53...120 kHz
Maks. liczba SE przy bezpieczniku 10 A	12 ²⁾
Maksymalna liczba SE na wyłącznik 16 A	19 ²⁾
Początkowy prąd rozruchowy	35 A

¹⁾ at 230 V, 50 Hz

²⁾ Typ B

Dane świetlne

Czas startu	0,6 s ¹⁾
-------------	---------------------

¹⁾ Optymalne wstępne podgrzewanie elektrod, gorący start

Wymiary i waga

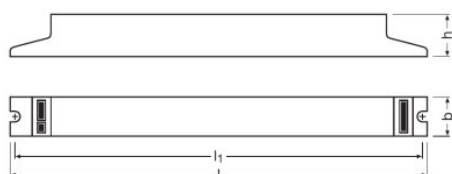

Długość	423,0 mm
Szerokość	30,0 mm
Wysokość	21,0 mm
Odległość otworów montażowych, długość	415,0 mm
Masa produktu	370,00 g
Przekrój przewodu, strona wyjściowa	0,5...1,5 / 0,5...1,0 mm ² ¹⁾
Przekrój przewodu, strona wejściowa	0,5...1,5 / 0,5...1,0 mm ² ¹⁾

¹⁾ Linka / Elastyczny

Karta katalogowa produktu

Temperatury i warunki pracy

Zakres temperatury otoczenia	+10...+50 °C
Wilgotność względna	5...85 % ¹⁾

¹⁾ Maksymalnie 56 dni rocznie przy 85%

Trwałość

Trwałość SE	100000 h ¹⁾
-------------	------------------------

¹⁾ Przy temperaturze tcase = 65°C w punkcie pomiarowym tc / 10 % uszkodzeń

Przewidywana trwałość

Nazwa produktu	Grupa lamp				
QTi DALI 2X14/24 DIM	DULUX L 24 W	temperatura otoczenia [ta] EUZ	40	50	60
		temperatura w punkcie pomiarowym tc [°C]	50	60	70
		trwałość [h]	100000	100000	100000
	HE 14 W	temperatura otoczenia [ta] EUZ	40	50	60
		temperatura w punkcie pomiarowym tc [°C]	50	60	70
		trwałość [h]	100000	100000	100000
	HO 24 W	temperatura otoczenia [ta] EUZ	40	50	60
		temperatura w punkcie pomiarowym tc [°C]	50	60	70
		trwałość [h]	100000	100000	100000

Dodatkowe dane produktu

Suitable for lamp power (2 lamps)	14...24 W
-----------------------------------	-----------

Możliwości

Interfejs ściemniający	DALI / Touch DIM / Touch DIM Sensor
Zakres regulacji	1...100 % ¹⁾
Ściemnianie	Tak
Zabezpieczenie przed przegrzaniem	Redukcja mocy i wyłączenie przy temperaturze T > 75 °C, przy temperaturze 105 °C w punkcie pomiarowym tc
Nadaje się do opraw o kl. ochronności	I
Koniec trwałości lampy, bezp. wył.	EOL T.2
Maks. dł. przewodów do lampy/modułu LED	1.0 m / 1.5 m
Intended for no-load operation	Nie

Karta katalogowa produktu

¹⁾ Strumień świetlny

Certyfikaty i Normy

Znaki stacji badawczych	VDE / VDE-EMC / EL / EAC / RCM / CCC
Normy	Wg. EN 55015; EN 55022/Wg. EN 61547/Wg. IEC 61000-3-2/EN 61000-3-2/Wg. EN 61347-2-3/Wg. EN 60929/Wg. EN 55015:2006 + A1:2007/Wg. EN 61000-3-2/Wg. EN 61547/Acc. to IEC 62386-101:Ed1/Acc. to IEC 62386-102:Ed1
EEL – Etykieta energetyczna	A1 BAT
Klasa ochrony	I
Typ zabezpieczenia	IP20

Dane logistyczne

Kod taryfy celnej	850410809000
-------------------	--------------

Environmental information

Information according Art. 33 of EU Regulation (EC) 1907/2006 (REACH)	
Date of Declaration	14-04-2022
Primary Article Identifier	4050300870861
Candidate List Substance 1	Lead
CAS No. of substance 1	7439-92-1
Safe Use Instruction	The identification of the Candidate List substance is sufficient to allow safe use of the article.
Declaration No. in SCIP database	a0b4d2ab-f334-4a6e-bae5-bdd942c76c5c

Schemat połączeń

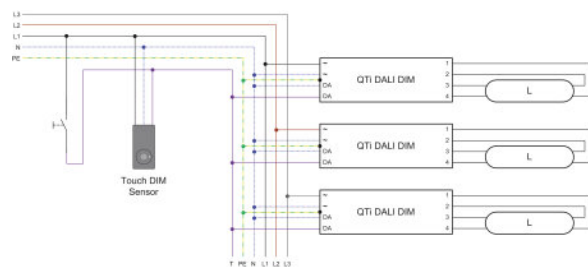
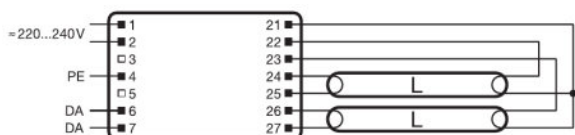

319626_QTi DALI 2x... DIM

493589_Touch DIM Function - e.g. QTi DALI 1x... DIM

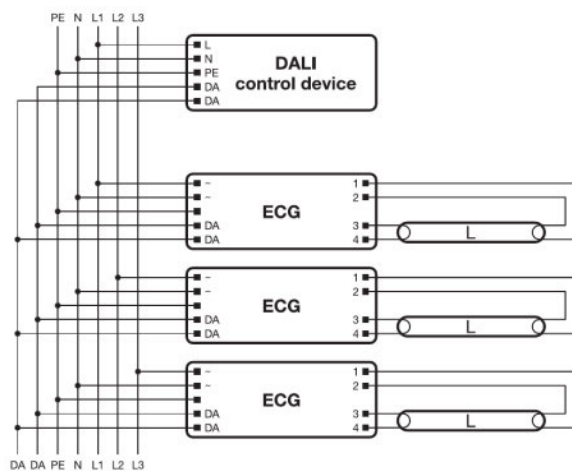
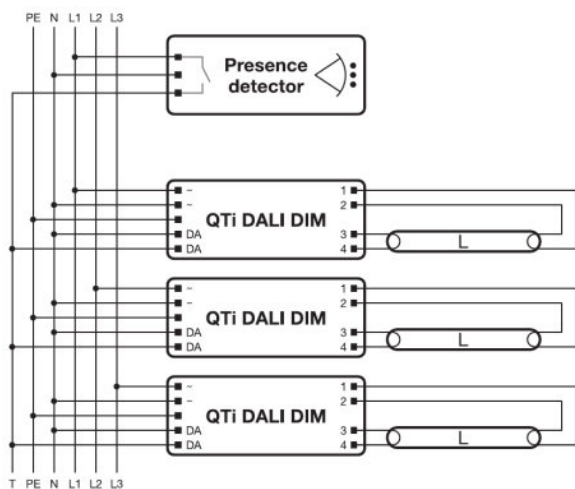

493590_Corridor Function - e.g. QTi DALI 1x... DIM











493666_DALI wiring diagram - e.g. QTi DALI 1x... DIM

Karta katalogowa produktu

Karta katalogowa, teks

- In order to achieve good radio interference suppression:1. Keep the cable between ECG and lamp as short as possible.2. The single lamp wires must be routed as close as possible to each other, whereas the lines of the different lamp ends must be routed separately.

Pobierz dane

Plik	
	User instruction QUICKTRONIC QT <i>i</i> T5 DALI DIM
	Dodatkowe informacje techniczne 502689_Frequent switching Quicktronic
	Dodatkowe informacje techniczne 502785_ECG lifetime - QUICKTRONIC (DALI) DIM
	Product Datasheet 321476_ATI QT <i>i</i> DALI 2x1424 DIM (G+GB)
	Certyfikaty 335097_INOTEC
	Certyfikaty QT <i>i</i> DALI VDE 40021252 210920
	Certyfikaty 335135_Manufacturer's declaration – Burning-in of fluorescent lamps
	Certyfikaty 335153_Manufacturer's declaration – Low stand-by
	Certyfikaty 335154_Manufacturer's declaration – EN 55015:2006+A1:2007 (300 MHz)
	Certyfikaty 335169_Manufacturer's declaration – LampECG combinations: Frequent switching
	Certyfikaty 592319_EAC certificate for Quicktronics QT
	Certyfikaty 504208_VDE-EMC-CERTIFICATE QT <i>i</i> DALI DIM
	Deklaracje zgodności QUICKTRONIC DIM CE 3364258 190821
	Instrukcje eksploatacyjne 592411_EAC QT <i>i</i> T5 DALI DIM
	Dane CAD 3-dim 313428_423x30x21 1881282
	Dane CAD 3-dim 313430_423x30x21 1881282
	Dane CAD 3-dim 313444_423x30x21 1881282
	Dane CAD PDF 313416_423x30x21 1881282

Karta katalogowa produktu

Ecodesign regulation information:

Separate control gear and light sources must be disposed of at certified disposal companies in accordance with Directive 2012/19/EU (WEEE) in the EU and with Waste Electrical and Electronic Equipment (WEEE) Regulations 2013 in the UK. For this purpose, collection points for recycling centres and take-back systems (CRSO) are available from retailers or private disposal companies, which accept separate control gear and light sources free of charge. In this way, raw materials are conserved and materials are recycled.

Dane logistyczne

Kod produktu	Opis produktu	Opakowanie (liczba produktów / opakowanie)	Wymiary (długość x szerokość x wysokość)	Objętość	Waga brutto
4050300870861	QTi DALI 2X14/24 DIM	Karton wysyłkowy 20	455 mm x 98 mm x 163 mm	7.27 dm ³	7640.00 g

Wymieniony kod produktu oznacza najmniejszą ilość produktu, jaka może być zamówiona. Jednostka transportowa może zawierać jedną sztukę lub więcej. Składając zamówienie prosimy o zamawianie ilości odpowiadających jednej lub wielokrotności jednostki transportowej.

Odnosiniki/łącza

Więcej informacji na temat gwarancji systemowej oraz warunków gwarancji podano na stronie

▶ www.osram.com/system-guarantee

Oświadczenie

Subject to change without notice. Errors and omission excepted. Always make sure to use the most recent release.

QTi DALI 2X14/24 DIM

QUICKTRONIC INTELLIGENT DALI DIM T5 | Stateczniki elektroniczne z funkcją ściemniania do świetlówek T5 (16 mm) sterowane sygnałem DALI

Nazwa produktu	Grupa lamp	Prąd znamionowy	Straty mocy	Str. świetlny znam. w temp. otocz. 35 °	Liczba źródeł światła
QTi DALI 2X14/24 DIM	DULUX F 24 W	0.22 A	49.00 W	1700 lm	2
	DULUX L 24 W	0.22 A	49.00 W	1800 lm	2
	FC 22 W	0.22 A	49.00 W	1750 lm	2
	HE 14 W	0.14 A	30.60 W	1200 lm	2
	HO 24 W	0.22 A	49.30 W	1750 lm	2